

HENKI

WE LOVE SAUNA

Henki Smart sauna controller model 1 manual (Henki M1)

Инструкция по эксплуатации пульта управления Henki Smart sauna controller model 1

Благодарим вас за приобретение умного пульта управления от бренда HENKI! Уверены, что пользование этим пультом, а также использование других товаров для сауны под брендом HENKI сделает вас счастливее, здоровее.

HENKI GROUP непрерывно работает над улучшением своих товаров и услуг, в приобретенном Вами товаре могут быть улучшения относительно описываемой модели ниже.

Технические характеристики

ЖК дисплей с отображением как числовой (время, температура), так и символьной информации (нагрев, готов, время вышло и т.д.)

Подсветка экрана: белая с многоуровневой регулировкой яркости

Кнопки управления: сенсорные

Облачное управление: Да, экосистема smartlife

Подключение к сети Интернет: Wi-Fi, 2.5GHz

Диапазон регулировки температуры: 30-125 градусов Цельсия (86-257 градусов Фаренгейта). Диапазон и единицы исчисления (C/F) можно поменять в инженерном меню пульта или в приложении.

Шаг регулировки температуры: 1 градус

Отображаемая температура: - 10 .. 125 градусов Цельсия (15-257F)

Диапазон работы датчика температуры: до 130C (266F)

Диапазон регулировки таймера пульта: 10 - 1080 минут (18 часов), шаг регулировки 10 минут.

Длина датчика: 3 м

Тип сенсора: NTC 10K

Размер пульта (без силового блока) 86*86*10мм

Потребляемая мощность: 1Вт, 220В без учета силового блока

Максимальная мощность управляемой электрической печи: 15КВт \30КВт (специальная версия), поддержка 3х фазного питания

Краткая инструкция по управлению

Все продукты бренда HENKI созданы с учетом максимального удобства и комфорта пользования.

Для начала нагрева Вашей печи достаточно включить пульт и при желании установить требуемую температуру нажимая на сенсорные кнопки вверх или вниз. Пульт запоминает предыдущее значение температуры.

Если заданная температура выше текущей температуры в сауне, контроллер сразу начнет нагрев печи включив таймер на время по умолчанию (3 часа).

При желании, нажав на сенсорную кнопку M (MODE) стрелками вверх и вниз можно установить нужно время таймера.

Для быстрого старта нагрева Вашей печи достаточно установить требуемую температуру в сауне в приложении Smart life, пульт начнет нагрев печи с таймером по умолчанию (3 часа, 180 минут).

По окончании времени таймера пульт отключит нагрев, проинформирует об окончании.

По достижению требуемой температуры в сауне, пульт также проинформирует Вас о достижении температуры в сауне и будет поддерживать температуру, периодически включая нагрев печи.

ВАЖНО: Не накрывайте печь посторонними предметами! Для обеспечения противопожарной безопасности всегда проверяйте, что рядом или над каменкой нет предметов, которые могут загореться

Органы управления

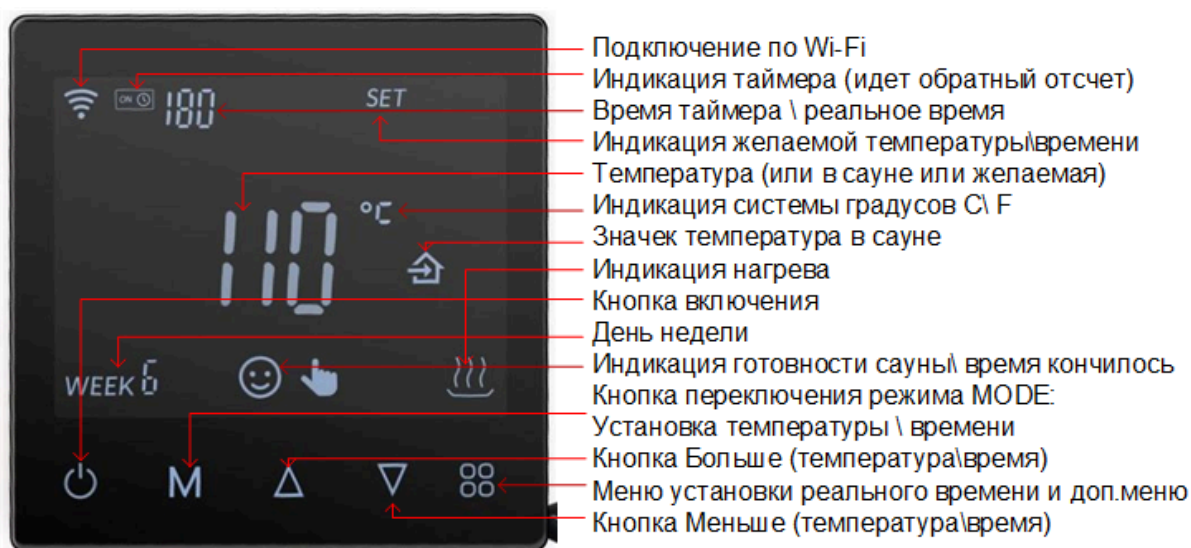

Пульт каменки Henki Smart sauna control model 1 оборудован большим и наглядным дисплеем, отображающим как температуру, таймер, так и текущий статус печи:

- Нагрев;
- Целевая температура достигнута;
- Время таймера вышло.

Под дисплеем размещены пять сенсорных кнопок, назначение которых может меняться в зависимости от меню пульта.

Кнопка включения\ выключения включает и выключает пульт. После включения пульт переходит в режим ожидания установки температуры.

Нажатия стрелок вверх и вниз изменяют желаемую температуру.

Кнопка М переключает пульт из режима ввода температуры в режим ввода таймера и обратно.

Стрелки вверх и вниз увеличивают и соответственно уменьшают целевую (SET) температуру или время таймера.





Время таймера, для удобства пользователя, по умолчанию стоит на 3 часа (180 минут), но его, можно изменить в инженерном меню пульта.

ВАЖНО: как только устанавливаемая температура на пульте становится выше текущей температуры в сауне, пульт запускает нагрев. **Не кладите на печь посторонние предметы**, для избежания ситуации когда, например, вы включили печь с полотенцем на ней.

Значок “нагрев” отображает статус работы печи. Пока температура внутри сауны не достигнет целевой или не истечет время работы таймера, пульт будет непрерывно подавать ток и печь нагреваться.

По достижению целевой температуры, пульт проинформирует пользователя о достижении температуры кратковременным миганием дисплея, установит индикацию готовности сауны (смайлик с улыбкой). Таймер при этом не будет остановлен и будет выполняться программа поддержания температуры в сауне. При падении температуры ниже целевой, пульт будет повторно включать печь.

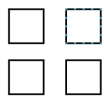
По истечению времени таймера программа останавливается, сигнализируя об этом соответствующим символом на дисплее (грустный смайлик).

Кнопки		Функция
Значек	Название	
	Вкл\выкл	Включает и выключает пульт
	Вверх\вниз	Повысить и понизить температуру \ время
	Режим	Переключает режим управления температурой и времени таймера
	Меню	Меню установки реального времени
	Меню+Режим 6 сек	Длительное одновременное нажатие кнопок Меню и Режим включает или выключает режим блокировки клавиш
	Вкл\выкл 6 сек	Вход в режим подключения к новой сети wi-fi

Рекомендации по установке и подключению пульта управления электрокаменкой Henki Smart sauna controller model 1.

Внимание!!!

Подключение пульта управления и силового блока к электросети должен выполнять квалифицированный персонал, имеющий необходимый опыт и

допуск к выполнению работ с электроустановками до 1000В.

Производитель

пульта управления не несет ответственности за неправильное подключение и несоблюдение норм электробезопасности и пожарной безопасности. Категорически запрещается устанавливать силовой блок и/или пульт управления электрокаменкой внутри парильного помещения. Не допускается встраивание силового блока в стены, установка во влажные и плохо вентилируемые пространства, а также его герметизация, во избежание перегрева компонентов силового блока.

Все товары Henki Group отличаются от товаров конкурентов удобством установки и подключения.

Функционально пульт управления Henki Smart sauna controller model 1 разделен на две части: блок контроллера с дисплеем и силовая часть.

Блок контроллера предусматривает установку в стандартный подрозетник. Вам не надо думать о том как и где разместить контроллер. Достаточно предусмотреть подрозетник в удобном месте, например рядом с выключателем света и подводку трехжильного провода к нему (см. схему подключения ниже) от щитка \ места размещения силового блока.

Силовая часть выполнена в двух версиях:

1. Для коммерческой или индивидуальной электрокаменки высокой мощности в виде контактора на дин рейку в силовой щиток.
2. Компактная герметичная коробочка с мини реле и автоматом для случаев когда установка электрокаменки не предусмотрена изначальным проектом электропроводки.

Обе версии предназначены для трехфазного подключения электрокаменки. В случае использовании однофазного подключения, контактные группы подключаются параллельно друг другу (см. схему электрического подключения).

Принципиальная схема (контактор в щитке).

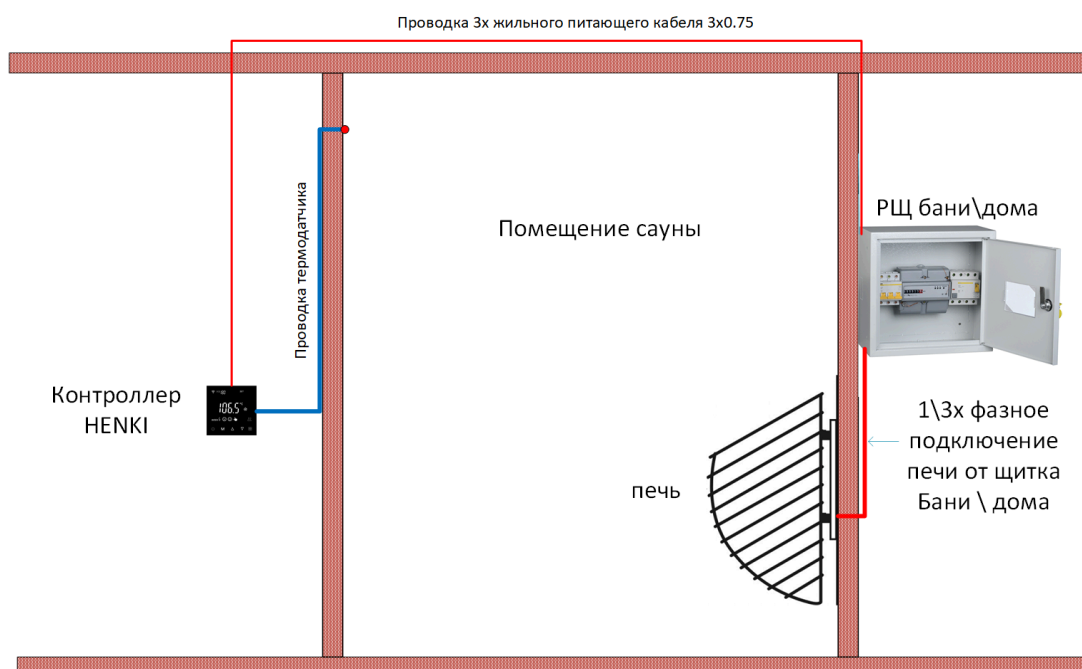

Электрическая схема подключения 3 фазы (2 варианта)

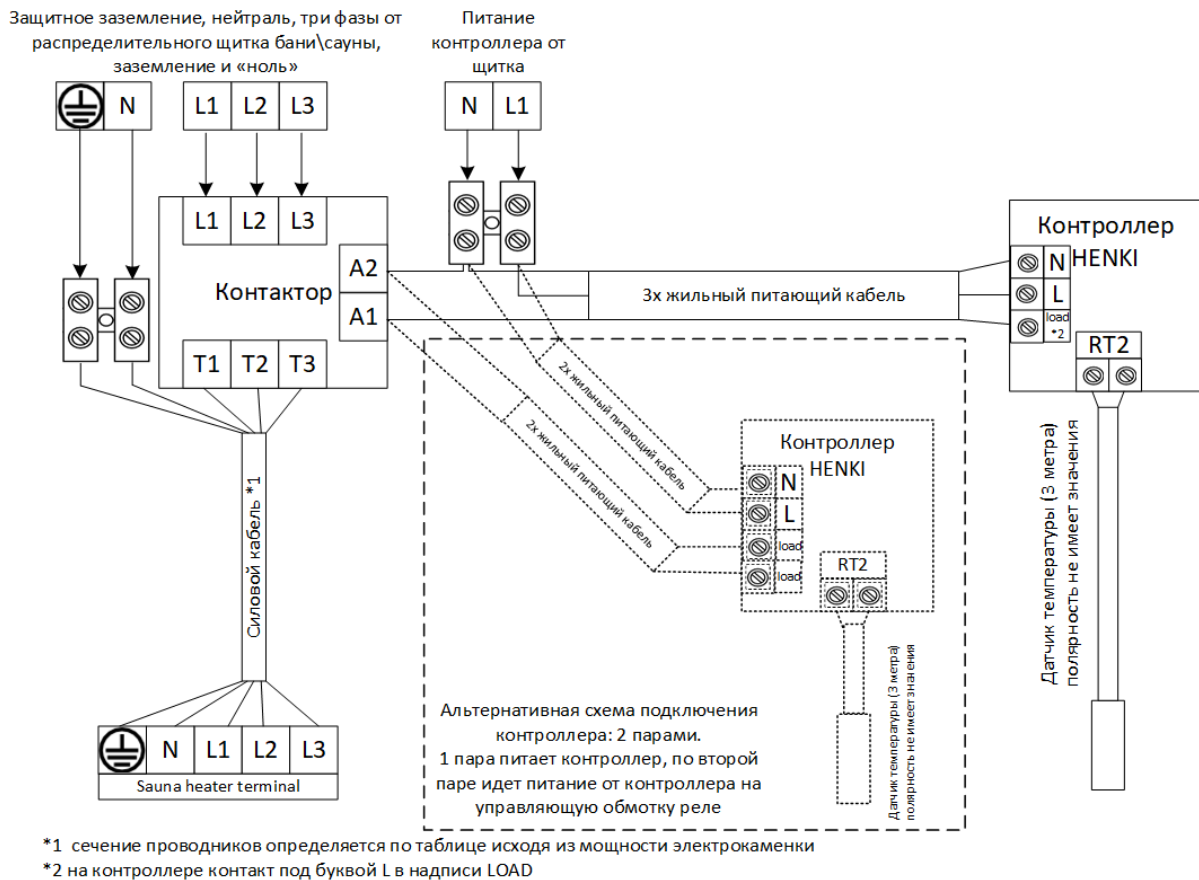

Подключаемые к электрокаменке провода должны быть в термостойкой изоляции. Концы проводов должны быть оборудованы наконечниками. Подключение каменки следует проводить через выключатель автоматический (ВА).

При выборе сечения кабеля и соответственно защитного автомата, необходимо руководствоваться действующими СНиПами, инструкцией к конкретной модели электрокаменки. При однофазном подключении каменки рекомендуется задействовать все 3 фазы контактора (запаралелить их),

После монтажа электропроводки необходимо провести контрольное включение и осмотр.

Установка датчика температуры в сауне.

Для управления каменкой с помощью Henki Smart sauna controller model 1 необходимо установить датчик температуры внутри сауны на расстоянии около 200мм от потолка (на уровне головы человека, сидящего на верхней полке).

Датчик температуры и питающие электрокаменку силовые провода заводятся в парильное помещение через специально проделанные отверстия в стене сауны на расстоянии не менее 100мм друг от друга, во избежание электромагнитных помех. При монтаже следует исключить механические повреждения изоляции провода термодатчика.

В помещении сауны датчик можно закрыть щильдой из нержавеющей стали HENKI (в комплекте). Важно, чтобы при установке щилды перед датчиком, это не ухудшало взаимодействие датчика с окружающим воздухом (вентиляцию датчика), иначе, это приведет к запаздыванию показаний температуры в контроллере.

Внимание!

**Не устанавливайте датчик температуры на расстоянии менее 1000мм от ненаправленного вентилятора или на расстоянии менее 500мм от вентилятора, действующего в направлении датчика. Поток воздуха вблизи датчика охлаждает датчик и приводит к неточности показаний пульта управления. В результате возможен перегрев каменки.
Не допускается установка датчика рядом с электрокаменкой и дверью.**

Комплект поставки

Пульт управления электрической каменкой - 1 шт
Датчик температуры с кабелем 3м - 1 шт
Блок силовой (контактор) - 1 шт
Металлическая рамка крепления контроллера в подрозетник - 1 шт.
Болты крепления - 2 шт.
Клеммы для подключения контроллера - 2 шт.
Инструкция на русском языке - 1 шт.
Крышка датчика HENKI - 1 компл.
Упаковка - 1 шт.

Гарантийные обязательства

Гарантия на комплект – 1 год с момента продажи, указанного в гарантийном талоне.

Гарантийные обязательства не распространяются на дополнительное оборудование, не входящее в комплект поставки производителя. В течение гарантийного срока производитель устройства гарантирует бесплатный ремонт вышедшего из строя устройства либо замену его на новое, по своему усмотрению, при соблюдении следующих требований:

- Соблюдение условий монтажа, подключения, эксплуатации и хранения, указанных в настоящем Руководстве;
- Отсутствие механических повреждений;
- Отсутствие электрических повреждений контроллера и других компонентов устройства;
- Отсутствие пробоя, вызванного высоковольтным разрядом;
- Отсутствие признаков попадания внутрь корпуса грязи, влаги и пыли.

Гарантийный ремонт пульта управления осуществляется при предъявлении заполненного гарантийного талона со штампом продавца, подписью продавца и датой продажи.

Гарантийный талон

Срок гарантии - 12 месяцев с момента продажи изделия или подписания акта сдачи-приемки после пуско-наладочных работ. В течение указанного срока гарантируется бесплатная техническая поддержка и бесплатный ремонт оборудования производителя.

Гарантийные обязательства не распространяются на изделия, имеющие:

- механические повреждения, сгоревшие или обуглившиеся детали, компоненты, контактные дорожки и т.п.;
- следы самостоятельного ремонта изделия;
- повреждения, вызванные стихией, пожаром, бытовыми факторами;
- нарушение гарантийной пломбы, отсутствие фабричных или торговых наклеек.

В гарантийный ремонт изделие принимается в собственной упаковке и в полной комплектации. Отсутствие упаковочного материала рассматривается как несоблюдение правил транспортировки изделия. Гарантия не распространяется на ущерб, причиненный другому оборудованию, работающему в сопряжении с данным изделием.

Наименование (модель) Henki Smart sauna controller model 1

Дата продажи:

Изделие на комплектность ____, работоспособность ____, отсутствие механических повреждений __ проверено,

С условием гарантийного обслуживания ознакомлен(а) и согласен (согласна):

Покупатель _____

Продавец _____ М.П.

Сведения о ремонтах

Подпись и Ф.И.О. Ответственного лица